

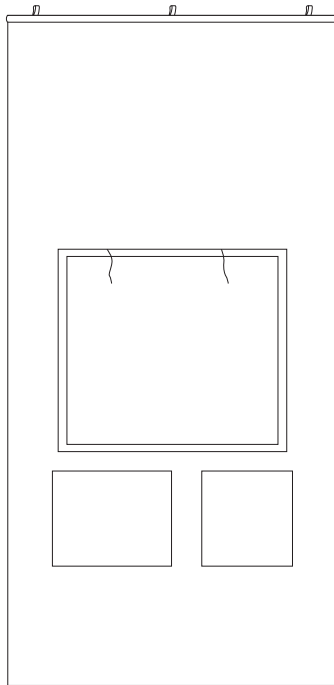

ASSEMBLY INSTRUCTION
MONTERINGSANVISNING



Product name: Doorway Kiosk Stripe

Item: 1000904/1000934

Recommended age: 2Y+

Cleaning: Dust Clean the fabric by airing the fabric or Vacuum clean gently. 30 degrees machine wash.



SAFETY

EN Please read the following text carefully. **BG** Моля, прочетете внимателно следния текст. **HR** Molimo vas da pažljivo pročitate ovaj tekst. **CS** Přečtěte si prosím pečlivě následující text. **DA** Læs følgende tekst grundigt. **NL** Lees de volgende tekst goed door. **ET** Lugege järgnev tekst tähelepanelikult läbi. **FI** Lue seuraava teksti huolellisesti. **FR** Veuillez lire le texte suivant avec attention **DE** Nachstehendes bitte aufmerksam durchlesen. **EL** Διαβάστε το παρακάτω κείμενο προσεκτικά. **HU** Kérjük, alaposan olvassa el az alábbi szöveget. **IS** Vinsamlegast lestu eftirfarandi texta vandlega. **IT** Leggere attentamente il testo seguente. **LV** Lūdzu, rūpīgi izlasiet tālāk redzamo tekstu. **LT** Atidžiai perkaitykite tolesnį tekstą. **MK** Be molime внимателно прочитайте го следниот текст. **MT** Jekk joghġbok aqra t-test li ġej bir-reqqa. **NO** Les nøye gjennom følgende tekst. **PL** Należy uważnie przeczytać poniższy tekst. **PT** Leia atentamente o seguinte texto. **RO** Citiți textul următor cu atenție. **SK** Pozorne si prečítajte nasledujúci text. **SL** Pozorno preberite naslednje besedilo. **ES** Leer bien el texto siguiente. **SV** Läs igenom följande text noga. **TR** Lütfen aşağıdaki metni dikkatlice okuyunuz.

EN Important information. Read carefully. Keep this information for further reference. Fixing devices for the wall are not included, since different wall materials require different types of fixing devices. Use fixing devices suitable for the walls in your home. For advice on suitable fixing systems, contact your local specialized dealer.

BG Важна информация. Прочетете внимателно. Запазете тази информация за бъдещи справки. Устройствa за степен монтаж не са включени, защото различните материали на стените изискват различни видове крепежни устройства. Използвайте крепежни устройства, подходящи за стените във Вашия дом. Свържете се със своя специализиран търговски представител за съвет относно подходящи крепежни системи.

HR Važni podaci. Pročitajte pažljivo. Sačuvajte ove podatke za kasniju upotrebu. Zidni vijci nisu uključeni pošto različiti materijali za zidove traže različite tipove vijaka. Upotrijebite vijke koji odgovaraju zidovima u vašem domu. Za savjete vezane za odgovarajuće sisteme, kontaktirajte vašeg dobavljača.

CS Důležité informace. Důkladně si je přečtěte. Ponechejte si tyto informace pro budoucí použití. Prostředky pro upevnění na zeď nejsou součástí balení, protože pro různé materiály zdí jsou zapotřebí různé typy upevňovacích prostředků. Použijte upevňovací prostředky vhodné pro stěny ve vašem domě. Potřebujete-li poradit ohledně vhodných upevňovacích prostředků, obraťte se prosím na místního specializovaného prodejce.

DA Vigtige oplysninger. Læs omhyggeligt. Gem disse oplysninger til senere brug. Skruer til væggen medfølger ikke, da forskellige vægmaterialer kræver forskellige skruer og evt. rawplugs. Brug skruer og evt. rawplugs, der passer til væggene i dit hjem. Hvis du er i tvivl om, hvilken type skruer/rawplugs du skal bruge til netop din væg, skal du rådføre dig i et byggemarked.

NL Belangrijke informatie Goed lezen. Bewaar deze informatie voor toekomstig gebruik. Bevestigingsbeslag voor de wand is niet inbegrepen, aangezien verschillende wandmaterialen verschillende soorten bevestigingsbeslag vereisen. Gebruik bevestigingsbeslag dat geschikt is voor de wanden in je huis. Voor advies over geschikt bevestigingsbeslag, neem contact op met de vakhandel.

ET Seinakinnitusvahendid ei kuulu komplekti, sest erinevad seinamaterjalid nõuavad eri tüüpi kinnitusvahendeid. Kasutage oma kodu seintele sobivaid kinnitusvahendeid. Nõuannete saamiseks sobivate kinnitusvahendite kohta võtke ühendust kohaliku spetsialiseeritud edasimüüjaga.

FI Tärkeää tietoa. Lue huolellisesti. Säystä nämä tiedot tulevaa tarvetta varten. Seinäruuvit eivät sisälly toimitukseen, koska eri seinämateriaalit edellyttävät erityyppisiä ruuveja ja mahdollisia tulppia. Käytä kodissasi oleviin seiiniin sopivia ruuveja ja mahdollisia tulppia. Jos tarvitset neuvoja sopivista seinäruuveista, ota yhteyttä paikalliseen erikoisliikkeeseen.

FR Information importante. A lire attentivement. Conservez ces informations pour vous y référer ultérieurement. Les fixations murales ne sont pas incluses car leur choix dépend du matériau du mur sur lequel est fixé le meuble. Utilisez des fixations adaptées aux murs de votre domicile. Pour obtenir des conseils sur les fixations à utiliser, adressez-vous à un revendeur local spécialisé.

DE Wichtige Information. Bitte aufmerksam durchlesen und gut aufbewahren. Befestigungselemente liegen nicht bei, da Schrauben, Dübel usw. je nach Material der jeweiligen Wand zu wählen sind. Bei diesbezüglichen Fragen den örtlichen Fachhandel zu Rate ziehen.

EL Σημαντική πληροφορία. Διαβάστε προσεκτικά. Διατηρήστε αυτές τις πληροφορίες για περαιτέρω αναφορά. Δεν περιλαμβάνονται οι μηχανισμοί στερέωσης στον τοίχο, καθώς τα διαφορετικά υλικά τοιχοποιίας απαιτούν διαφορετικούς τύπους μηχανισμών στερέωσης. Χρησιμοποιήστε μηχανισμούς στερέωσης, οι οποίοι είναι κατάλληλοι για τους τοίχους του σπιτιού σας. Για συμβουλές σχετικά με τα κατάλληλα συστήματα στερέωσης, επικοινωνήστε με τον τοπικό σας εξουσιοδοτημένο έμπορο.

HU Fontos információ. Olvassa el figyelmesen. Órizzal meg ezt az információt a további használatához. A falra szereléshez szükséges rögzítésszerek nem részei a csomagnak, mivel a különböző falanyagok különböző típusú rögzítésszereket igényelnek. Használjon az otthonában lévő falaknak megfelelő rögzítésszereket. A megfelelő rögzítésszerekkel kapcsolatos tanácsadásért forduljon a helyi szakkereskedőhöz.

IS Mikilvægar upplýsingar. Lestu vandlega. Varðveittu þessar upplýsingar til að hægt sé að lesa þær síðar. Veggfestingar eru ekki innifaldar þar sem mismunandi veggfæni krefjast mismunandi gerða festinga. Notiðu festingar sem henta fyrir veggina á þínu heimili. Til að fá ráðleggingar um viðeigandi festingar skaltu hafa samband við söluaðila á staðnum.

IT Informazioni importanti da leggere attentamente. Conservare queste informazioni per riferimento futuro. I dispositivi per il fissaggio a parete non sono inclusi, in quanto i vari materiali richiedono dispositivi di fissaggio differenti. Utilizzare dispositivi di fissaggio adeguati per le pareti della propria abitazione. Per maggiori informazioni sui dispositivi di fissaggio adeguati, contattare il proprio rivenditore specializzato locale.

LV Svarīga informācija. Izlasiet rūpīgi. Saglabājiet šo informāciju tālākām uzziņām. Komplektācijā nav iekļautas ierīces piestiprināšanai pie sienas, jo dažādiem sienas materiāliem ir vajadzīgas atšķirīgas piestiprināšanas ierīces. Izmantojiet jūs mājas sienām atbilstošas piestiprināšanas ierīces. Lai saņemtu padomu par piemērotām piestiprināšanas sistēmām, sazinieties ar savu vietējo specializēto izplatītāju.

LT Svarbi informacija. Atidžiai perskaitykite. Saugokite šią informaciją, jei prireiktų ateityje. Tvirtinimo prie sienos įtaisai nėra pateikti, kadangi skirtingoms sienoms reikia skirtingų tvirtinimo įtaisų. Naudokite jūsų namų sienoms tinkamus tvirtinimo įtaisus. Norėdami patarimo dėl tinkamų tvirtinimo sistemų, susisiekiite su savo vietiniu specializuotu pardavėju.

MK Важна информација. Прочитајте внимателно. Чувајте ги овие информации за понатамошно упатување. Уредите за прицврстување на ѕид не се вклучени, бидејќи различните материјали на ѕидовите имаат потреба од различни типови на уреди за прицврстување. Користете уреди за прицврстување погодни за ѕидовите во вашиот дом. За совет околу соодветните системи за прицврстување, контактирајте со вашата локална специјализирана продавница.

MT Informazzjoni importanti. Aqra bir-reqqa. Żomm din l-informazzjoni halli tkun tista' tergħha tirreferi għaliha. Tagħmir għat-twaħħil għall-hajt mhux inkluż għax materjali differenti tal-hajt iridu tipi differenti ta' tagħmir ta' twaħħil. Uża tagħmir ta' twaħħil addattat għall-hitan tad-dar tiegħek. Għal parir dwar sistemi addattati ta' twaħħil, ikkuntattja n-negożjant speċjalizzat lokali tiegħek.

NO Viktig informasjon. Må leses nøye. Ta vare på informasjonen for fremtidig referanse. Festeordninger til veggen er ikke inkludert, siden ulike veggmaterialer krever ulike typer festeordninger. Bruk festeordninger som egner seg for veggene hjemme hos deg. Kontakt din lokale faghandel hvis du trenger råd vedrørende egnede festesystemer.

PL Ważne informacje. Przeczytaj uważnie. Zachowaj ulotkę na przyszłość. W zestawie nie ma żadnych śrub mocujących, ponieważ różne rodzaje ścian wymagają różnych typów zamocowań. Użyj śrub odpowiednich do ścian w Twoim domu. W przypadku wątpliwości jakich śrub użyć, skontaktuj się z

najbliższym specjalistycznym sklepem.

PT Informações importantes. Leia atentamente. Guarde estas informações para referência futura. Os dispositivos de fixação para a parede não estão incluídos, uma vez que diferentes tipos de materiais de parede, requerem diferentes tipos de dispositivos de fixação. Utilize dispositivos de fixação adequados para as paredes da sua casa. Para obter aconselhamento sobre sistemas de fixação adequados, contacte o seu local revendedor especializado.

RO Informații importante. Citiți-le cu atenție! Păstrați aceste informații, pentru a le putea consulta ulterior. Elementele pentru fixarea pe perete nu sunt incluse, pentru că sunt necesare diferite tipuri în funcție de materialele din care este realizat peretele. Utilizați elementele de fixare adecvate pentru pereții din casa dvs. Pentru sfaturi privind sistemele de fixare potrivite, luați legătura cu distribuitorul dvs. local.

SK ležité informácie. Čítajte pozorne. Tieto informácie si uschovajte pre budúce použitie. Upevňovacie prostriedky na stenu nie sú zahrnuté, pretože rôzne materiály stien vyžadujú rôzne typy upevňovacích prostriedkov. Použite upevňovacie prostriedky vhodné na steny vo vašej domácnosti. S cieľom získať radu o vhodných upevňovacích systémoch kontaktujte vášho miestneho špecializovaného predajcu.

SL Pomembna informacija. Pozorno preberite. Te informacije shranite za nadaljnjo uporabo. Pritrdilne naprave za steno niso vključene, saj različni materiali sten zahtevajo različne vrste pritrdilnih naprav. Uporabite pritrdilne naprave, primerne za stene v svojem domu. Za nasvet glede ustreznih pritrdilnih sistemov se obrnite na lokalnega specializiranega prodajalca.

ES Información importante. Leer detenidamente esta información y guardarla para consultarla en el futuro. No se incluyen los dispositivos de fijación, dado que los diversos materiales de pared requieren diferentes tipos de herrajes de fijación. Usar herrajes adecuados para el material de las paredes de la casa. Para saber cuáles son los herrajes adecuados, consultar con la ferretería habitual.

SV Viktig information. Läs noga. Spara informationen för framtida bruk. Skruvar för väggen medföljer inte eftersom olika väggmaterial kräver olika typer av skruvar och ev. plugg. Använd skruvar och ev. plugg som passar för väggarna hemma hos dig. För råd för just din vägg, kontakta din fackhandlare.

TR Önemli bilgi. Dikkatli okuyun. Bu bilgileri daha sonra kullanmak için saklayın. Farklı duvar malzemeleri farklı türde sabitleme cihazları gerektirdiği için, duvar sabitleme cihazları dâhil değildir. Evinizdeki duvarlar için uygun sabitleme cihazları kullanın. Uygun sabitleme sistemi tavsiyesi için yerel bir uzman satıcı ile iletişime geçin.

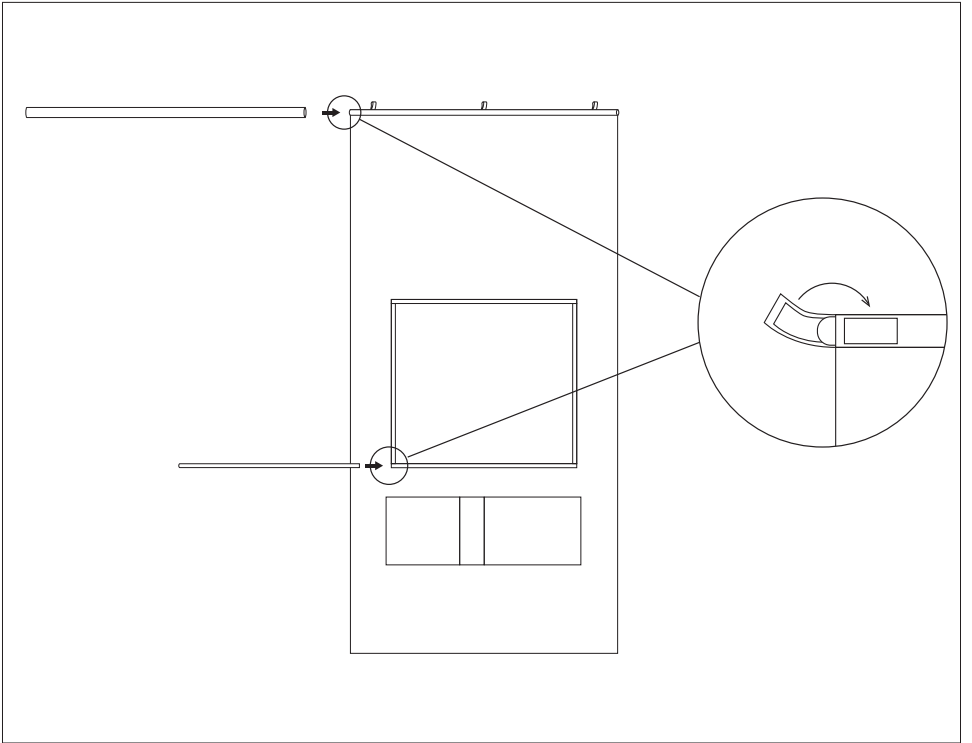
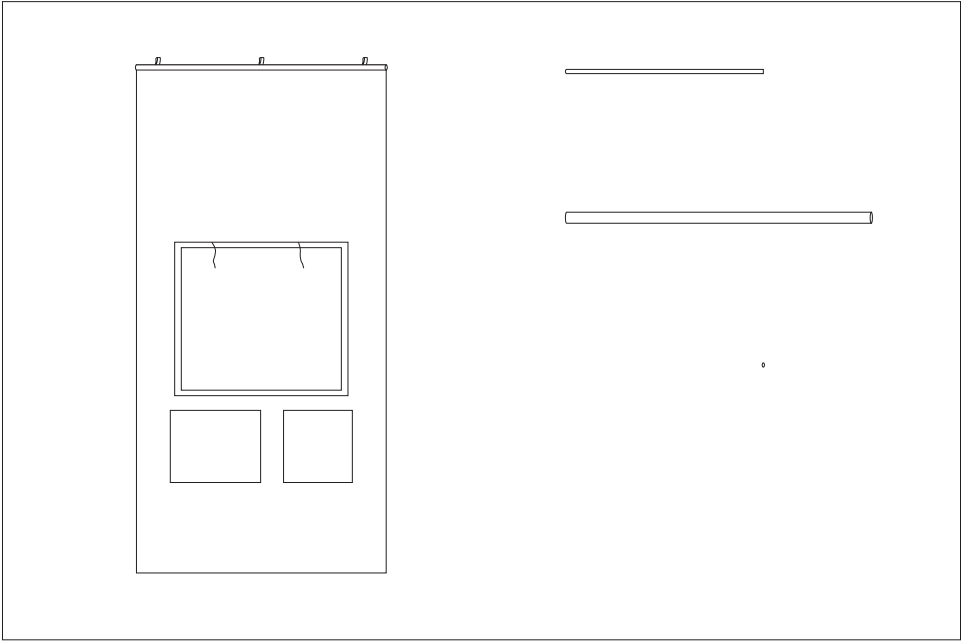

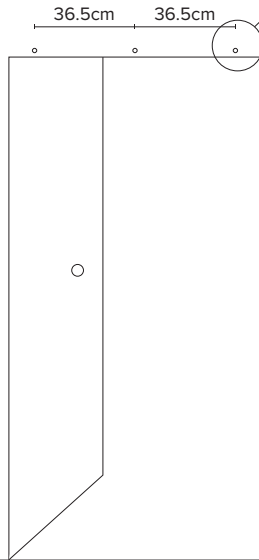
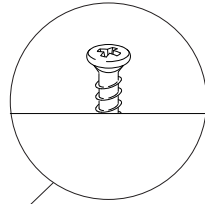
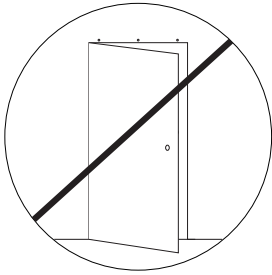

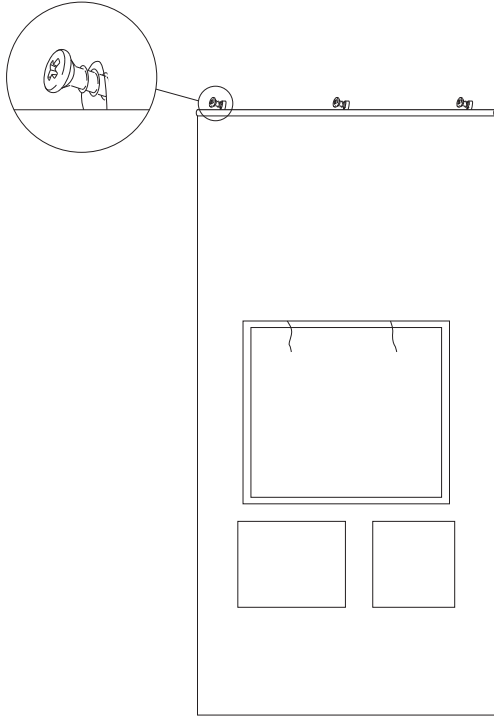



Kid's Concept

by SWEDEN Concepts AB
Prognosgatan 8a, Borås
SWEDEN
www.kidsconcept.com